

Tagungen

Seminare

Meetings

Konferenzen



Tradition die überzeugt

Unter Goldschmied 9-17
50667 Köln

Herzlich Willkommen

Sie planen ein Seminar, Meeting, eine Tagung oder eine Konferenz?

Eine gelungene Veranstaltung erfordert eine sorgfältige Vorbereitung und Organisation.

Damit Ihre Veranstaltung zum Erfolg wird, berät Sie unser Tagungsteam bei der Planung und unterstützt Sie bei der Durchführung Ihrer persönlichen Veranstaltung.

Überzeugen Sie sich selbst.

0221 20 62 – 0

Wir helfen Ihnen gerne weiter.



SENATS HOTEL

Über uns

Unser First-Class Hotel empfängt Sie nur wenige Schritte vom Kölner Dom entfernt in direkter Nähe zur Kölner Altstadt, der Museumsmeile, sowie Einkaufsstraßen und der Köln Messe.

Abschalten und wohlfühlen inmitten der Kölner Altstadt.

Das Hotel im Überblick

Unsere Zimmer

Wir bieten Ihnen:

- Gemütlichkeit in stilvollem Ambiente
- Zimmer der Standard und Komfort Kategorie
- Ihre persönliche Ruhezone inmitten der Kölner Altstadt
- W-LAN in allen Zimmern verfügbar (in Zimmern der Komfort Kategorie 1 Std. täglich inklusive)
- Kostenfreie Minibar in allen Zimmern
- Frühstücksbuffet mit frisch zubereiteten Speisen
- Parkplätze in unserem Innenhof (kostenpflichtig)

In wenigen Schritten erreichen Sie:

- Kölner Dom sowie die Domschatzkammer
- Historisches Rathaus
- Kölner Philharmonie
- Römisch-Germanisches Museum
- Museum Ludwig
- Früh am Dom – Hofbräustuben
- Wallraf-Richartz Museum
- Gürzenich
- Alter Markt / Altstadt / Heumarkt
- Einkaufsstraße (Hohe Straße)
- Rheinpromenade

Als Tagungshotel bieten wir Ihnen:

- 5 vollklimatisierte Tagungsräume für bis zu 400 Personen (je nach Art der Bestuhlung)
- Moderne Tagungstechnik in allen Konferenzräumen
- Internetanschluss per W-LAN in allen Räumen (gegen Gebühr)
- Internetzugang per Kabel in unserem Raum Bel'Etage (gegen Gebühr)
- Auf Sie zugeschnittene Tagespauschalen
- Individuelle Betreuung Ihrer Veranstaltung
- Beste Erreichbarkeit per Bahn (durch Nähe des Hauptbahnhofs)
- PKW Parkplätze durch 2 öffentliche Parkhäuser in direkter Nachbarschaft (gegen Gebühr)
- Kopieren, drucken, faxen (gegen Gebühr)



SENATS HOTEL

Veranstaltungsräume

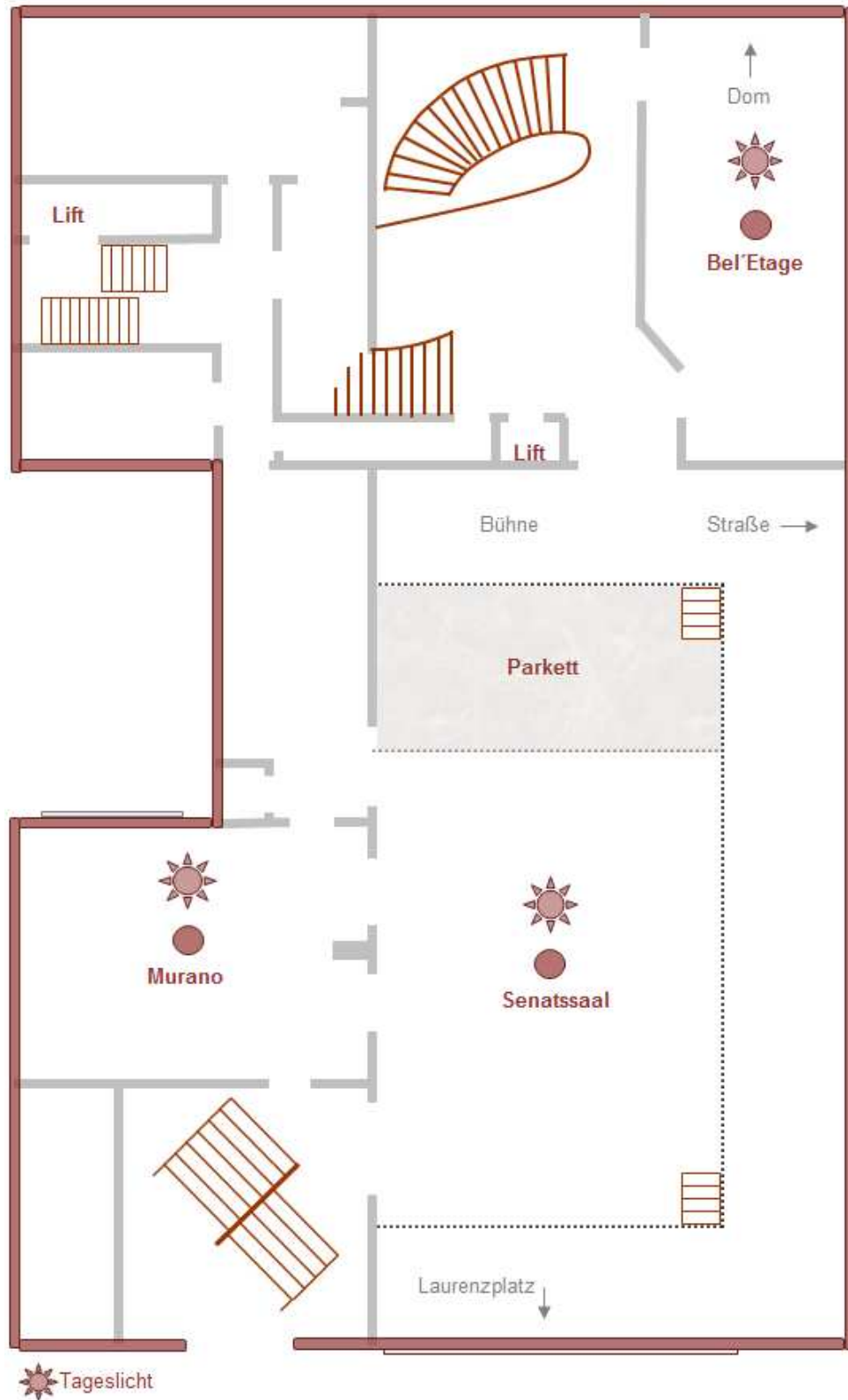

Die Räume Senatus 1&2 befinden sich unter dem Senatssaal.

★★★★
SENATS HOTEL

Bel'Etage

Länge 10,6 m
Breite 6 m
Fläche 64 qm
Höhe 3,15 m

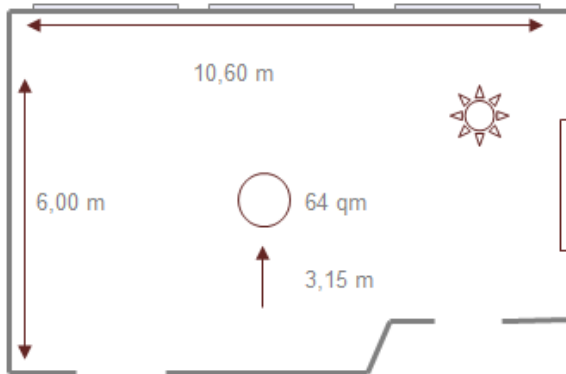

Cocktail
55 Personen

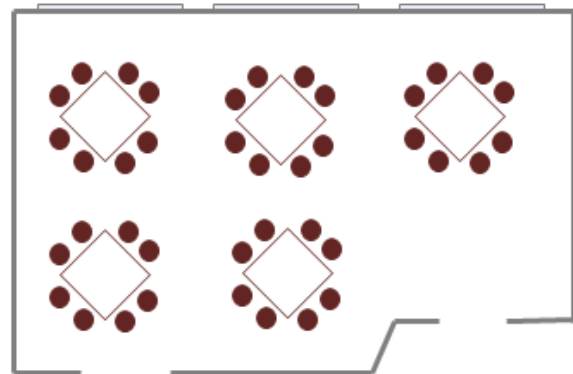

Bankett
40 Personen

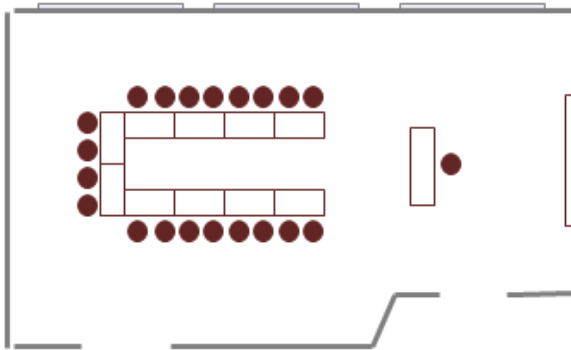

U-Form
20 Personen

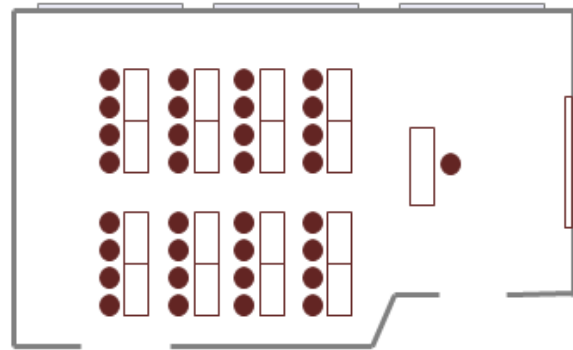

Parlamentarisch
34 Personen

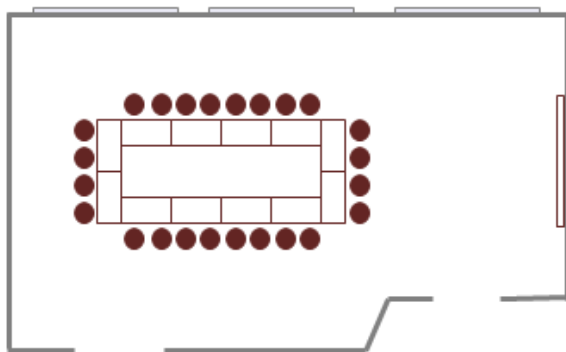

Karree
24 Personen

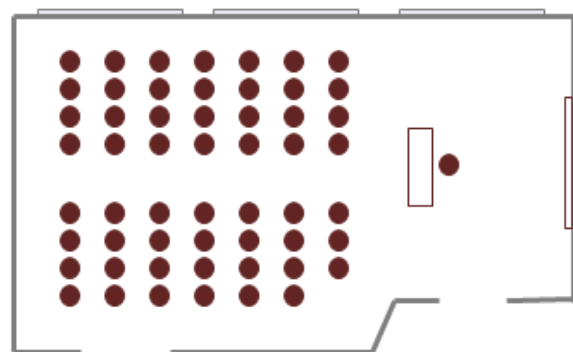

Stuhlreihen
55 Personen



SENATS HOTEL

Murano

Länge 8 m
Breite 7 m
Fläche 59 qm
Höhe 2,8 m

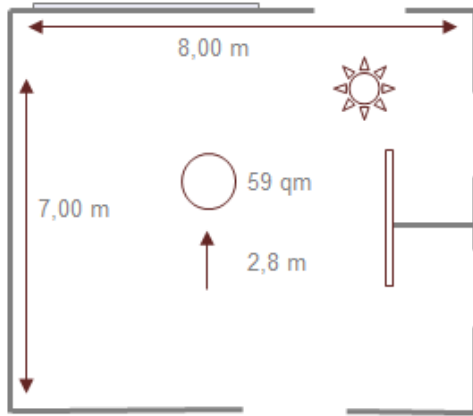

Cocktail
50 Personen

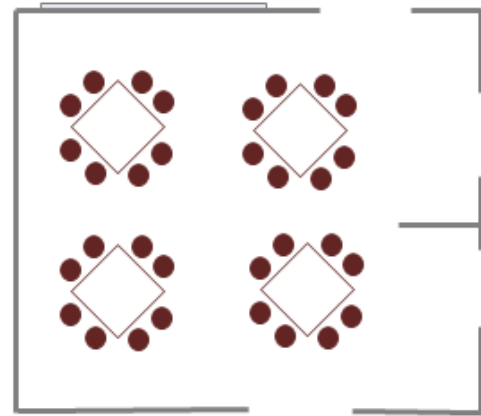

Bankett
32 Personen

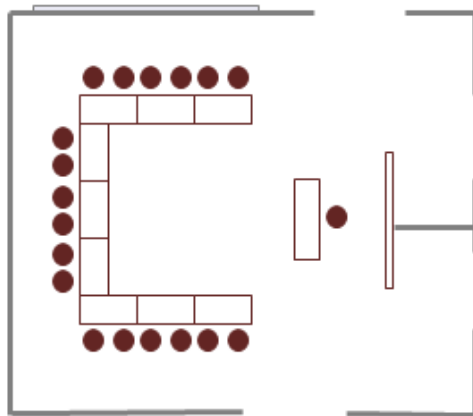

U-Form
18 Personen

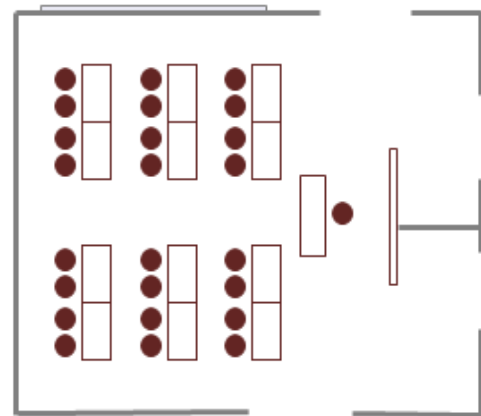

Parlamentarisch
24 Personen

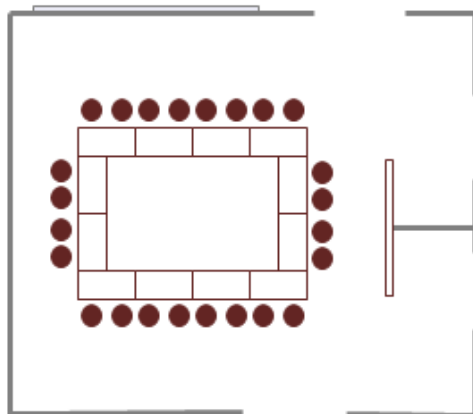

Karree
24 Personen

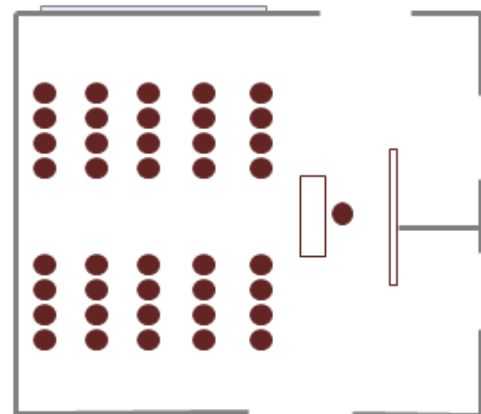

Stuhlreihen
40 Personen



SENATS HOTEL

Senatus I

Länge 5,5 m
Breite 8 m
Fläche 44 qm
Höhe 2,6 m

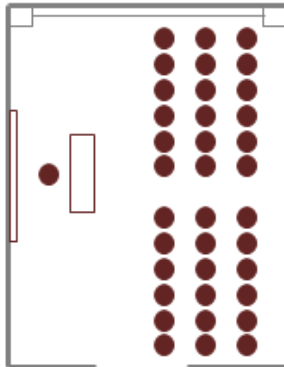

Stuhlreihen
36 Personen

Senatus II

Länge 8 m
Breite 5,5 m
Fläche 44 qm
Höhe 2,6 m

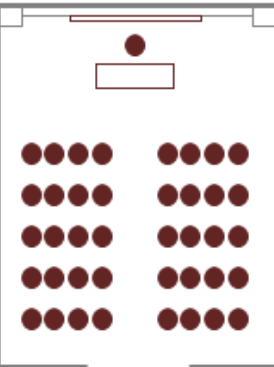

40 Personen

Senatus I und II

Länge 11 m
Breite 8 m
Fläche 88 qm
Höhe 2,6 m

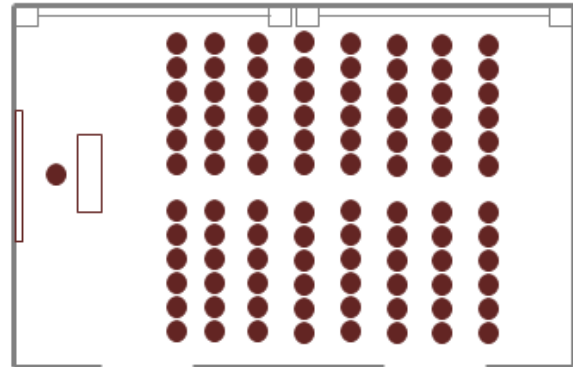

Stuhlreihen
96 Personen

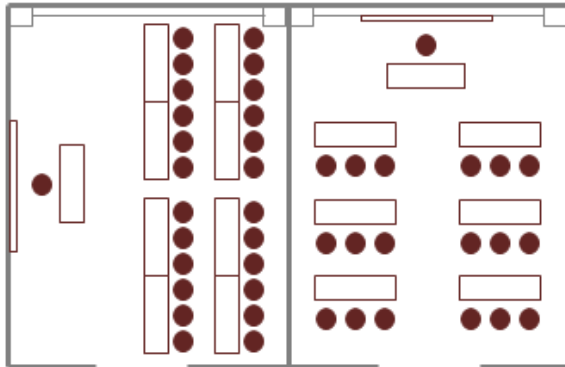

Parlamentarisch
24 Personen

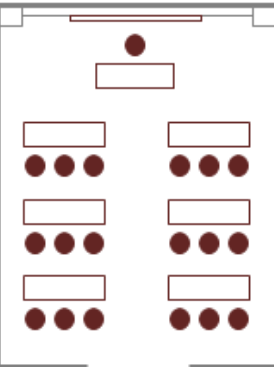

18 Personen

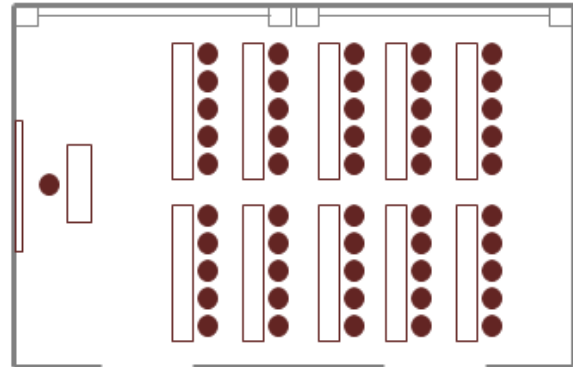

Parlamentarisch
50 Personen

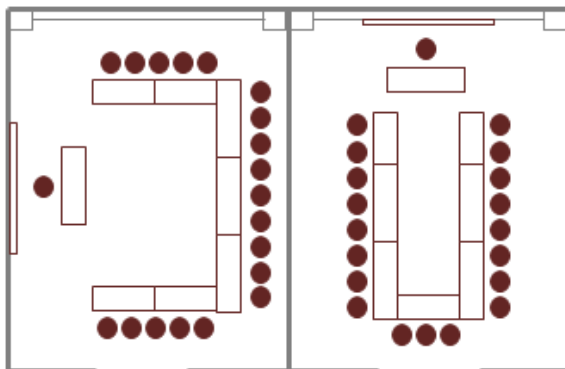

U-Form
19 Personen

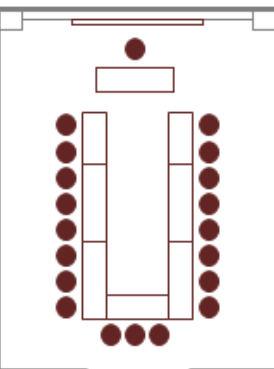

19 Personen

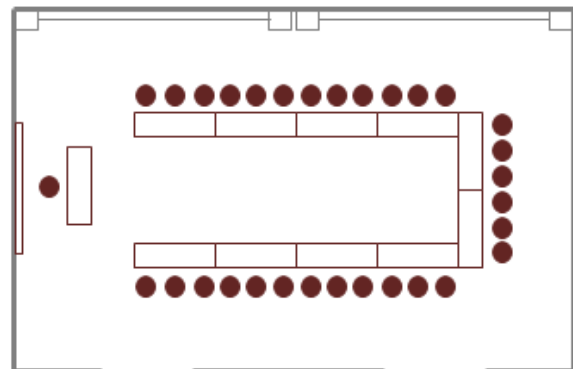

U-Form
30 Personen



SENATS HOTEL

Senatssaal Stuhldreihen

Länge 25,4 m
 Breite 13,7 m
 Fläche 391 qm (Parkett 218 qm / Empore 173 qm)
 Höhe 4 m (von Parkett) / 3 m (von Empore)

Sitzplätze total 3 2 8
 Parkett 2 2 0
 Empore Straße 4 8
 Empore Laurenzplatz 6 0

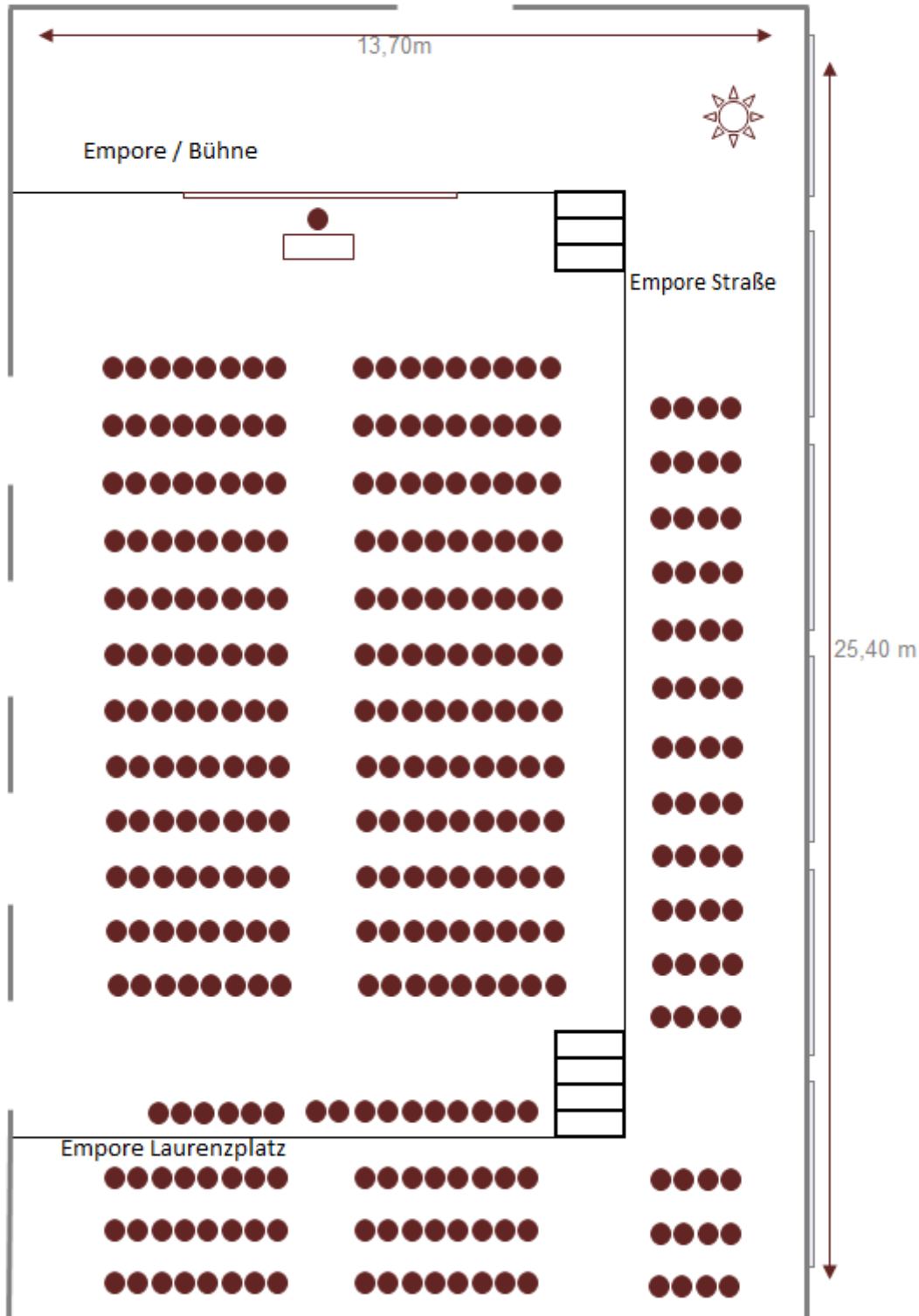

★★★★
SENATS HOTEL

Senatssaal Parlamentarisch

Länge 25,4 m
 Breite 13,7 m
 Fläche 391 qm (Parkett 218 qm / Empore 173 qm)
 Höhe 4 m (von Parkett) / 3 m (von Empore)

Sitzplätze total 1 6 8
 Parkett 1 0 5
 Empore Straße 2 7
 Empore Laurenzplatz 3 6

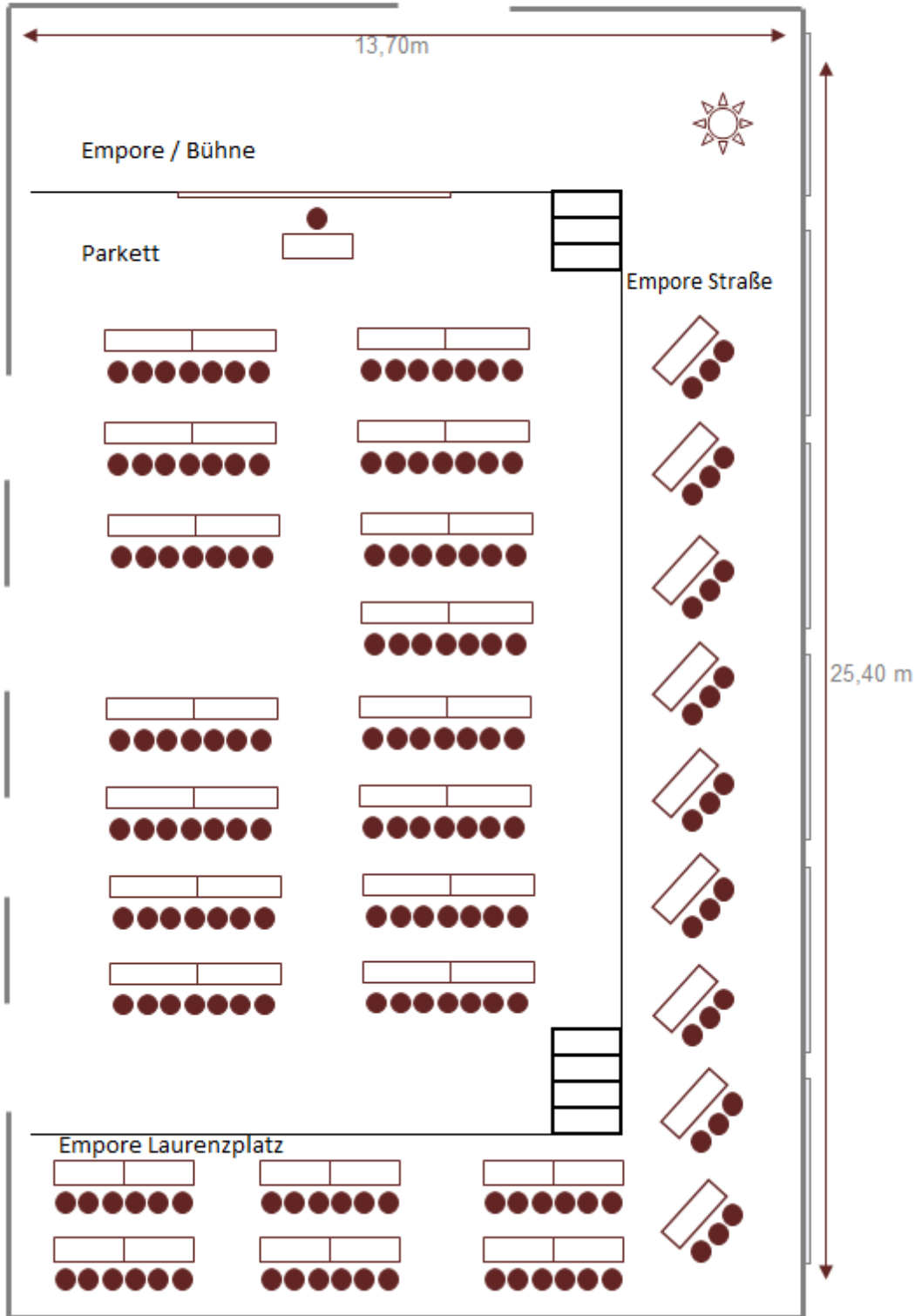

★★★★
SENATS HOTEL

Senatssaal Längsreihen

Länge 25,4 m
 Breite 13,7 m
 Fläche 391 qm (Parkett 218 qm / Empore 173 qm)
 Höhe 4 m (von Parkett) / 3 m (von Empore)

Sitzplätze total 2 6 2
 Parkett 1 7 6
 Empore Straße 4 6
 Empore Laurenzplatz 4 0

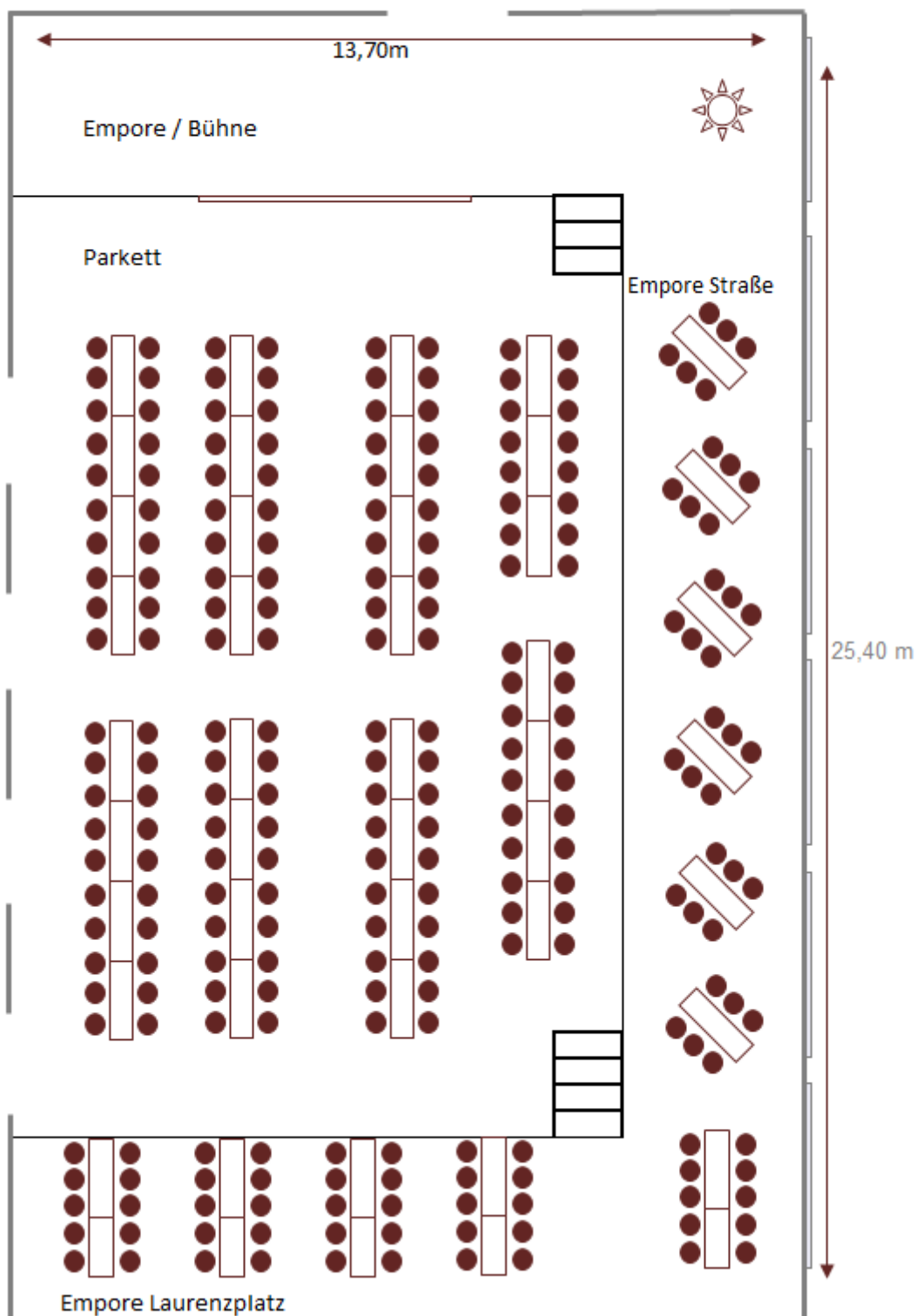

★★★★
SENATS HOTEL

Senatssaal U-Form

Länge 25,4 m
Breite 13,7 m
Fläche 391 qm (Parkett 218 qm / Empore 173 qm)
Höhe 4 m (von Parkett) / 3 m (von Empore)

Sitzplätze total 50
Parkett 50
Empore Straße - -
Empore Laurenzplatz - -

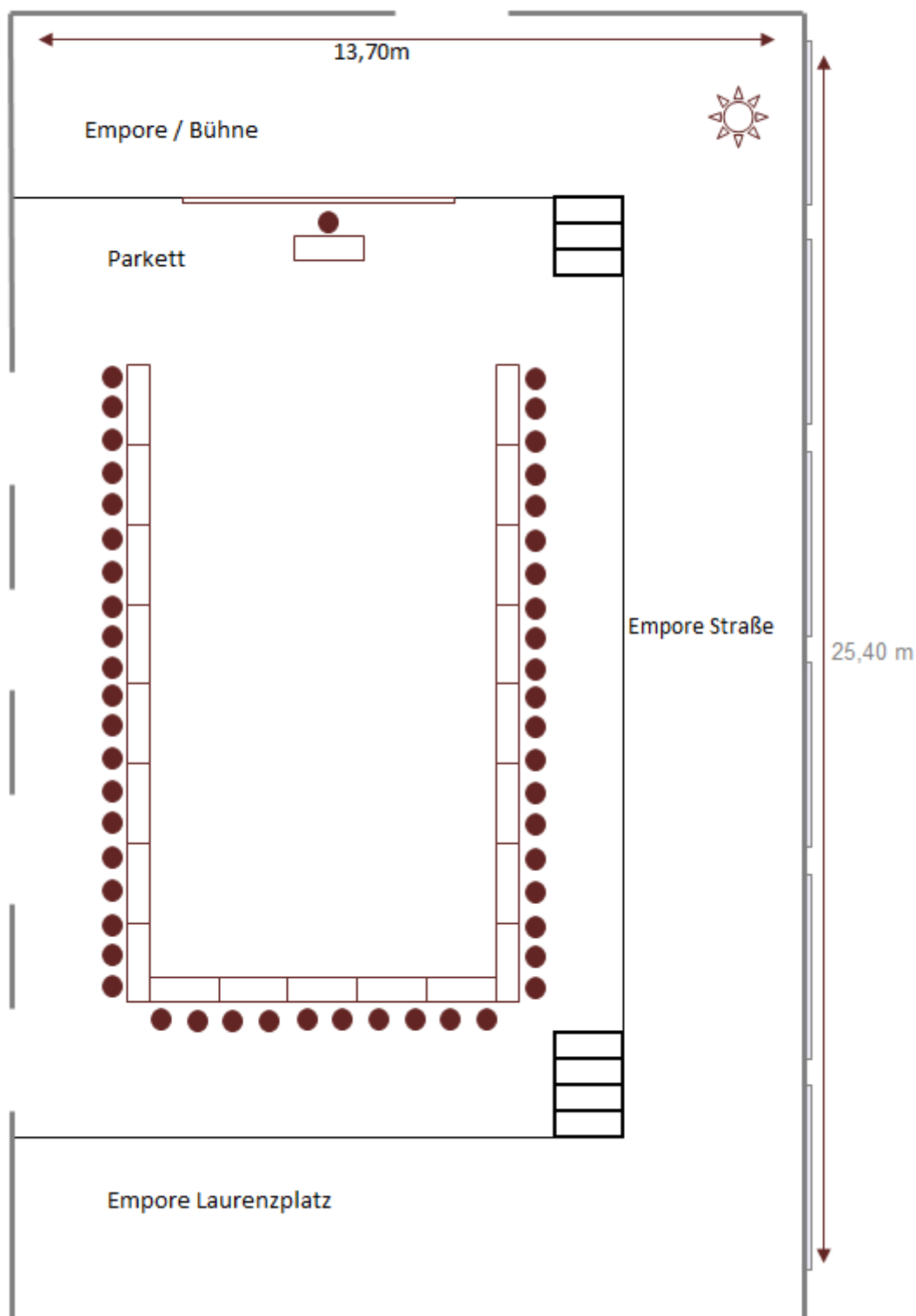

★★★★
SENATS HOTEL

Senatssaal Bankett

Länge 25,4 m
 Breite 13,7 m
 Fläche 391 qm (Parkett 218 qm / Empore 173 qm)
 Höhe 4 m (von Parkett) / 3 m (von Empore)

Sitzplätze total 1 8 0
 Parkett 1 0 8
 Empore Straße 4 0
 Empore Laurenzplatz 3 2

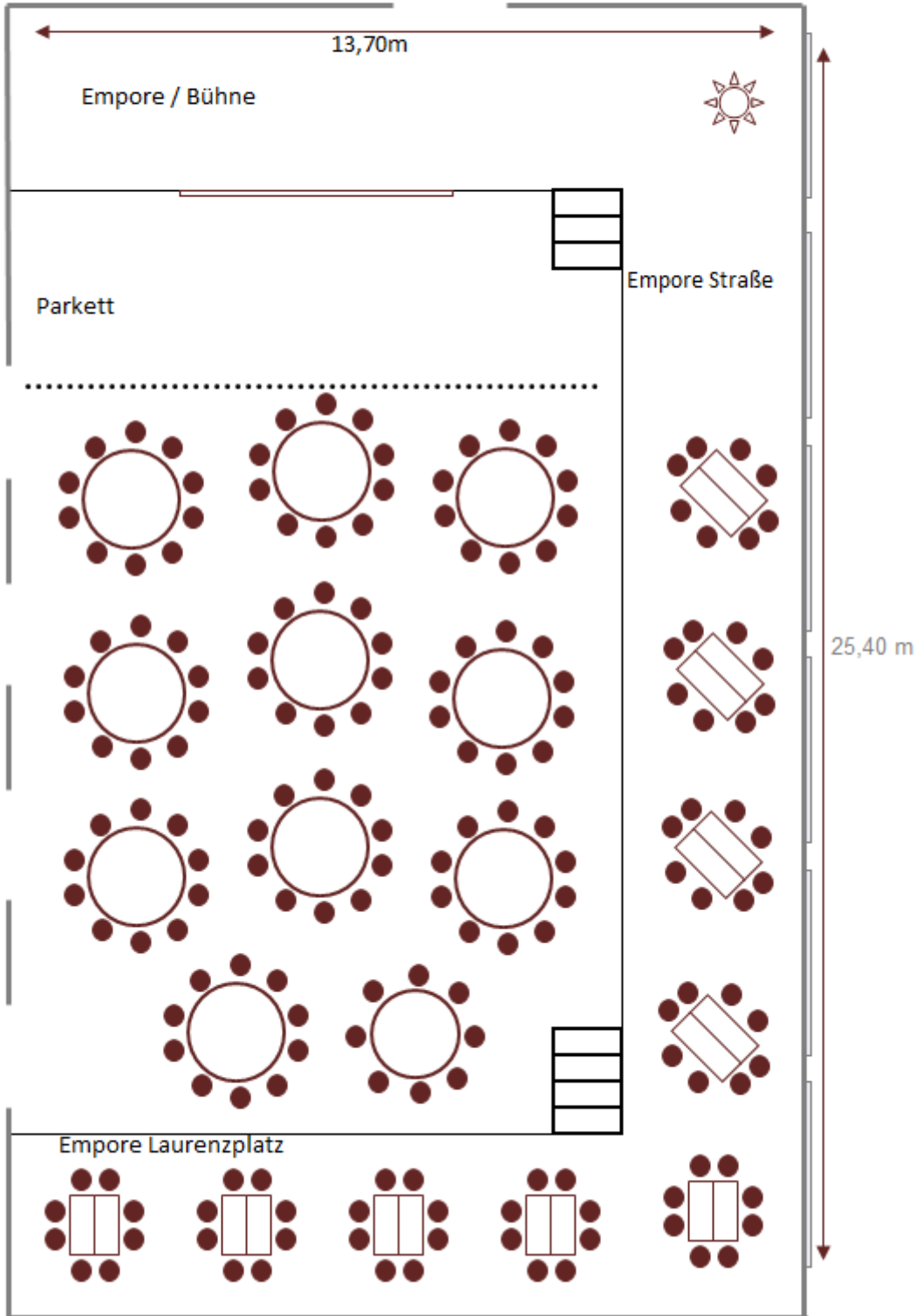

★★★★
SENATS HOTEL

Tagungspauschalen

Für Ihre Veranstaltung bieten wir Ihnen individuell zugeschnittene Tagungspauschalen an. Weitere Pauschalen errechnen wir Ihnen gerne auf Anfrage. Auch Kombinationen und Sonderwünsche sind nach Absprache möglich.

Tagungspauschale „Standard“

- Bereitstellung und Aufbau des Konferenzraumes
- Ausstattung des Tagungsraumes mit „Standard Technik“
- Individuelle Ausschilderung des Konferenzraumes
- Mineralwasser und Apfelsaft unbegrenzt im Raum
- Coffeebreak am Vormittag und Nachmittag mit Kaffee und einer Auswahl an feinsten Teesorten inklusive Feingebäck
- Drei-Gang-Lunchmenü der Saison nach Wahl des Küchenchefs inklusive Mineralwasser
- persönliche Betreuung durch unsere Konferenz-Koordinatoren

Preis: € 49,50 pro Person

Tagungspauschale „Small“

- Bereitstellung und Aufbau des Konferenzraumes
- Ausstattung des Tagungsraumes mit „Standard Technik“
- Individuelle Ausschilderung des Konferenzraumes
- Mineralwasser und Apfelsaft unbegrenzt im Raum
- Coffeebreak am Vormittag und Nachmittag mit Kaffee und einer Auswahl an feinsten Teesorten inklusive Feingebäck
- Kalt-warmer Imbisssteller (4 Teile pro Person oder 1 Suppe und 2 Teile) inklusive Mineralwasser
- persönliche Betreuung durch unsere Konferenz-Koordinatoren

Preis: € 39,50 pro Person

Tagungspauschale „Business“

- Bereitstellung und Aufbau des Konferenzraumes
- Ausstattung des Tagungsraumes mit „Standard Technik“
- Individuelle Ausschilderung des Konferenzraumes
- Mineralwasser und Apfelsaft unbegrenzt im Raum
- Coffeebreak am Vormittag und Nachmittag mit Kaffee und einer Auswahl an feinsten Teesorten inklusive Feingebäck
- Drei-Gang-menü der Saison nach Wahl des Küchenchefs inklusive Mineralwasser (Lunch oder Dinner)
- Kalt-warmer Imbisssteller (4 Teile pro Person oder 1 Suppe und 2 Teile) inklusive Mineralwasser (Empfang oder Abschluss)
- persönliche Betreuung durch unsere Konferenz-Koordinatoren

Preis: € 70,00 pro Person

Tagungspauschalen

Tagungspauschale „Halbtags“ (08:00-13:00 oder 13:00-18:00)

- Bereitstellung und Aufbau des Konferenzraumes
- Ausstattung des Tagungsraumes mit „Standard Technik“
- Individuelle Ausschilderung des Konferenzraumes
- Mineralwasser und Apfelsaft unbegrenzt im Raum
- Coffeebreak am Vormittag oder Nachmittag mit Kaffee und einer Auswahl an feinsten Teesorten inklusive Feingebäck
- Drei-Gang-Lunchmenü der Saison nach Wahl des Küchenchefs inklusive Mineralwasser
- persönliche Betreuung durch unsere Konferenz-Koordinatoren

Preis: € 35,50 pro Person

Tagungspauschale „Sorglos“

- Eine Übernachtung in einem Standard Einzelzimmer
- Bereitstellung und Aufbau des Konferenzraumes
- Ausstattung des Tagungsraumes mit „Standard Technik“
- Individuelle Ausschilderung des Konferenzraumes
- Mineralwasser und Apfelsaft unbegrenzt im Raum
- Coffeebreak am Vormittag und Nachmittag mit Kaffee und einer Auswahl an feinsten Teesorten inklusive Feingebäck
- Drei-Gang-menü der Saison nach Wahl des Küchenchefs inklusive Mineralwasser (Lunch oder Dinner)
- Kalt-warmer Imbisssteller (4 Teile pro Person oder 1 Suppe und 2 Teile) inklusive Mineralwasser (Empfang oder Abschluss)
- persönliche Betreuung durch unsere Konferenz-Koordinatoren

Preis: € 163,00 pro Person

Die Pauschale Sorglos ist nur möglich außerhalb von Messen, Kongressen, Großveranstaltungen und kann nur nach Verfügbarkeit gebucht werden.

Alle unsere Preise verstehen sich inklusive Service und der derzeit gültigen Mehrwertsteuer.

Was beinhaltet unsere Standard Technik?

Grundsätzlich sind folgende Geräte in unserer Standard Technik inklusive:

Beamertisch und Beamer, Leinwand, Pinnwand, Flipchart (Ihnen fehlt etwas? Fragen Sie uns!)



Übernachtungen

Die genauen Zimmerpreise zu Ihrer Veranstaltung teilen wir Ihnen auf Anfrage gerne mit.

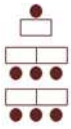
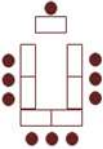

SENATS HOTEL

Größen und Kapazitäten

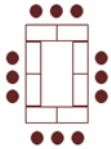
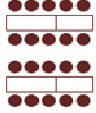
	Stuhltreihen	Parlamentarisch	U-Form	Bankett	Karree	Längsreihen
						
Bel'Etage	55	34	20	40	24	---
Murano	40	24	18	32	24	---
Senatus I	36	24	19	16	28	---
Senatus II	40	18	19	16	28	---
Senatus I&II	96	50	30	48	36	---
Senatssaal	328	168	50	180	60	262

Alternativ können wir Ihnen auch Stehtische anbieten.

Ihre gewünschte Bestuhlung ist nicht dabei?

Fragen Sie uns, wir helfen Ihnen gerne weiter.

Anfrage

Senats Hotel GmbH
Bankettabteilung
Unter Goldschmied 9-17
50667 Köln

Tel.: 0221 / 2062 – 0
Fax: 0221 / 2062 – 200
E-Mail: info@senats-hotel.de

Absender

Firma:

Ansprechpartner:

Anschrift:

Tel.:

Fax:

E-Mail:

Bitte senden Sie mir ein Angebot für:

Anlaß: Tagung Seminar Meeting Konferenz
andere _____

Termin: _____

Alternativtermin: _____

Beginn: _____ Uhr voraussichtliches Ende: _____ Uhr

Anzahl Teilnehmer: _____ Personen

Bestuhlung: Stuhlreihen Parlamentarisch U-Form
Bankett Stuhlkreis andere _____

Technik: Beamer Beamertisch Leinwand
Flipchart Metaplanwand Moderatorenkoffer
Stabmikrofon Ansteckmikrofon Standmikrofon
CD-Player DVD-Player OHP
Rednerpult PC Lautsprecher TV (Flatscreen)

Tagungspauschale: Standard Small Business
Sorglos andere _____

Übernachtung: _____ Einzelzimmer _____ Doppelzimmer

Anreise: _____

Abreise: _____

Besondere Wünsche: _____



SENATS HOTEL